



PEGASUS TECHNIK

VERANSTALTUNGSTECHNIK - EVENTAUSSTATTUNG

Licht

09/2022

auf den nächsten Seiten erhalten Sie einen Auszug aus unserem Miet-Bestand, aus Artikeln die im Fokus stehen und oft bei uns gemietet werden.

Was hier nicht steht, haben wir mit etwas Glück trotzdem am Lager, oder können es von einem unserer Partner für Sie besorgen!

Hier freuen wir uns auf Ihre Anfragen.

Unsere Preise in allgemeinen Werbungen, Katalogen usw. sind freibleibend. Verbindlich sind unsere Preise nur in Fällen individueller Angebote.

Unsere Mietpreis verstehen sich pro Tag, ohne Mehrwertsteuer ab Sitz bzw. ab Lager.



Sharpy 200

Anschlussspannung	AC 100-260 V /47-63 Hz
Anschlussleistung	max. 280W
Lampen Typ	198 W Philips YODN 5R
Farben	14
Gobos	17 mit Shake-Effekt
Prisma	Rotierendes 8-Fach Prisma
DMX Kanalanzahl	18
Adresseinstellung	4 Taster mit LED Display und Encoder
PAN/TILT	540° / 270°
Abstrahlwinkel	3,8°
Gehäuse	Aluminium /Kunststoff
Kühlung	Lüfter
Maße	320*242*385mm
Gewicht	18.0 Kg
Gehäusefarbe	Matt schwarz
Schutzart	IP 20 nur im Innenbereich zu nutzen

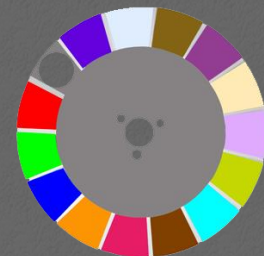
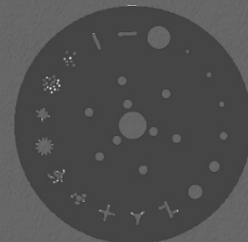

↑ Auswahl



FLASH

15R Spot/Wash/Beam 3 in 1

Anschlussspannung	AC 100-240 V /47-63 Hz
Anschlussleistung	max. 450W
Lampen Typ	330 W Osram 15R
Frostfilter	Ja
Goborad 1	17 + open
Goborad 2	12 rotierende + open
Farbrad	13 Farben + open
Prisma	8/16/24-Fach rotierend
Iris	Motorisch
Dimmer	Mechanisch 0-100%
DMX Kanalanzahl	16/24
Menüeinstellung	LCD-Matrix, Touchscreen
PAN/TILT	540° / 270°
Abstrahlwinkel	8° - 60° stufenlos
Gehäuse	Aluminium /Kunststoff
Kühlung	Lüfter
Maße	60 x 37 x 39cm
Gewicht	19.0 Kg
Gehäusefarbe	Matt schwarz
Schutzart	IP 20



Ch	Attribute
1	Pan High
2	Pan Low
3	Tilt High
4	Tilt Low
5	P/T Speed
6	Control
7	Colour
8	Reserved
9	Reserved
10	Gobo 1
11	Gobo 2
12	Gobo 2 Rot
13	Reserved
14	Prism
15	Prism Rot
16	Frost
17	Zoom High
18	Zoom Low
19	Focus High
20	Focus Low
21	Reserved
22	Shutter
23	Dimmer
24	Reserved

↑ Auswahl



PEGASUS TECHNIK

VERANSTALTUNGSTECHNIK - EVENTAUSSTATTUNG

BriteQ®

LIGHT RESEARCH

270W LED Spot/Wash/Beam 3 in 1

Anschlussspannung	AC 110 - 240 V 50/60Hz
Leistungsaufnahme	392 Watt
Stromanschluss	Neutrik® PowerCON TRUE 1®
DMX Anschlüsse	3- & 5-pol XLR male / female
DMX Kanäle	25 / 27
Leuchtmittel	270W LED (CCT 7500K)
Abstrahlwinkel	8°-45°
Farben	CMY + 9 feste Farben
Goborad 1	7 rotierende Gobos (Außen: 27,9 mm / Bild: 23 mm)
Goborad 2	9 feste Gobos
Spezialeffekte	3-Facetten Prisma, Iris, Frostfilter, Strobe
IP-Rating	IP 20
Abmessungen	HxBxT: 62,5 x 37,0 x 25,0 cm
Gewicht	21,5 kg



ROTATING GOBO

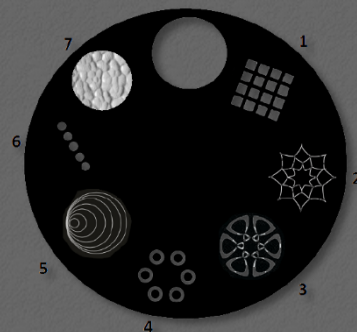

STATIC GOBO

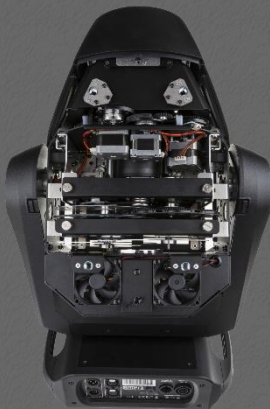

↑ Auswahl



5R LASER GUN

Anschlussspannung	AC 100-240 V /47-63 Hz
Anschlussleistung	max. 200W
Lampen Typ	198 W 5R
Goborad	17 + open
Farbrad	14 Farben + open
Prisma	3-Fach rotierend
Dimmer	0-100%
DMX Kanalanzahl	20/14
Menüeinstellung	LED Matrix
PAN/TILT	540° / 270°
Abstrahlwinkel	Minimum 2°
Gehäuse	Aluminium
Kühlung	Lüfter
Maße H/B/T	37,8 x 41,0 x 45,0cm
Gewicht	9.4 Kg
Gehäusefarbe	Matt schwarz
Schutzart	IP 20



Kanalliste

- 1: Pan High
- 2: Pan Low
- 3: Tilt High
- 4: Tilt Low
- 5: Pan Shake
- 6: Tilt Shake
- 7: Colour
- 8: Gobo
- 9: Effect
- 10: Effect Rot
- 11: Effect Rot 2
- 12: Zoom
- 13: Beam Rot
- 14: Prism
- 15: Prism Rot
- 16: Shutter
- 17: Dimmer
- 18: Control
- 19: Pan Shk Range
- 20: Tilt Shk Range



PEGASUS TECHNIK

VERANSTALTUNGSTECHNIK - EVENTAUSSTATTUNG

LIXADA

Mini Wash 7x10W

Anschlussspannung	AC 100-260 V / 47-63 Hz
Anschlussleistung	max. 80W
LED Typ	7x10W RGB+W Quad LED (Edison)
DMX Kanalanzahl	8 oder 13
Abstrahlwinkel	25°
PAN / TILT	540° / 180°
Adresseinstellung	4 Taster mit LED Display
Gehäuse	Aluminium /Kunststoff
Kühlung	Lüfter
Maße	68*68*98mm
Gewicht	3.2 Kg
Gehäuse	Matt schwarz
Schutzart	IP 20



Ch	Attribute	Loc	HL	LL
1	Pan High	50%		
2	Pan Low	50%		
3	Tilt High	50%		
4	Tilt Low	50%		
5	P/T Speed	100%		
6	Dimmer	Dimmer 100%		
7	Red	100%	100%	0%
8	Green	100%	100%	0%
9	Blue	100%	0%	90%
10	White	0%		
11	Colour Macro	Open		
12	Colour Speed	100%		
13	P/T Macro	No Macro		

Ch	Attribute	Loc	HL	LL
1	Pan	50%		
2	Tilt	50%		
3	Dimmer	Dimmer 100%		
4	Red	100%	100%	0%
5	Green	100%	100%	0%
6	Blue	100%	0%	90%
7	White	0%		
8	P/T Speed	100%		

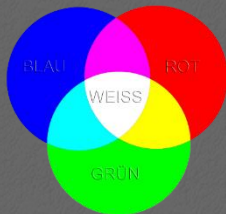

↑ Auswahl



PEGASUS TECHNIK

VERANSTALTUNGSTECHNIK - EVENTAUSSTATTUNG

LIXADA

80W Mini Moving Head

Anschlussspannung AC 100-260 V / 47-63 Hz

Anschlussleistung max. 90W

LED Typ COB 80W

DMX Kanalanzahl 9 oder 11

Anzahl Farben 8

Anzahl Gobos 8

PAN / TILT 540° / 180°

Focuseinstellung Manuell

Adresseinstellung 4 Taster mit LED Display

Gehäuse Aluminium /Kunststoff

Kühlung Lüfter

Maße (LxBxH) 14,5*17*23,5cm

Gewicht 2.6 Kg

Gehäuse Matt schwarz

Schutzart IP 20



Ch	Attribute	Loc	HL	LL
1	Pan	50%		
2	Tilt	50%		
3	Colour	Open 0%		
4	Gobo	Open 0%		
5	Shutter	Open		
6	Dimmer	100%		
7	P/T Speed	100%		
8	Control	Safe		
9	Dim Spd	Standard		

Ch	Attribute	Loc	HL	LL
1	Pan High	50%		
2	Pan Low	50%		
3	Tilt High	50%		
4	Tilt Low	50%		
5	Colour	Open 0%		
6	Gobo	Open 0%		
7	Shutter	Open		
8	Dimmer	100%		
9	P/T Speed	100%		
10	Control	Safe		
11	Dim Spd	Standard		



↑ Auswahl



WIRELESS DMX BOX 2.4G

Sender/Empfängerfrequenz	2.4G ISM, 126 Kanäle
Spannungsversorgung	5VDC 500mA
DMX Anschluss	3-pol XLR Ein-/Ausgang
LCD Display	2 x 8Bit
DMX Universen	Max. 16 (8192 Kanäle)
Reichweite	Max. 400m (Sichtlinie)
Ausgangsleistung	In 4 Stufen einstellbar
Frequency Hopping	126 Kanäle
Maße	75x147x43mm
Gewicht	360g
Schutzart	IP 20 nur für den Innenbereich
	Kompatibel mit DMX PEN





PEGASUS TECHNIK

VERANSTALTUNGSTECHNIK - EVENTAUSSTATTUNG

 **JB SYSTEMS**

WIRELESS DMX Transceiver W-DMX-G4

Sender/Empfängerfrequenz	2.4G ISM, 126 Kanäle
Spannungsversorgung	5V DC 500mA
DMX Anschluss	3-pol XLR Ein-/Ausgang
Kompatibel zu	Wireless Solution Sweden
	32 Bit ARM-Prozessor
	DMA-Transfer ohne Verzögerung
DMX Universen	1 (512 Kanäle)
Reichweite	Max. 400m (Sichtlinie)
Frequency Hopping	126 Kanäle
Gewicht	260g
Schutzart	IP 20 nur für den Innenbereich



 Auswahl



PEGASUS TECHNIK

VERANSTALTUNGSTECHNIK - EVENTAUSSTATTUNG



FLASH

PAR Light 250W 2700K-9000K

Anschlussspannung	AC 95-260 V / 47-63 Hz
Anschlussleistung	max. 280W
LED Typ	5 in 1 COB 250W
Abstrahlwinkel	40°
DMX Kanalanzahl	5, 6, 7 oder 10
Adresseinstellung	4 Taster mit LCD Matrix Display
Anschlüsse DMX 512	XLR 3-pol. In/out
Stromversorgung	Powercon In/out
Betriebsmodus	DMX, Master/Slave, Musik, Autorun
Gehäuse	Kunststoff
Maße	L 200 x B 270 x H 300 mm
Gewicht	3.8 Kg
Gehäusefarbe	Schwarz
Kühlung	Lüfter Normal oder Theatermodus
Schutzart	IP 20

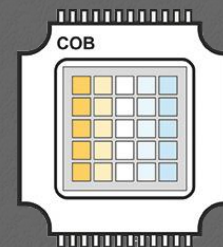
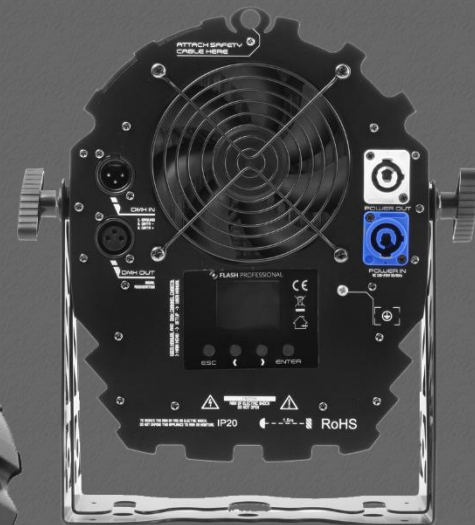
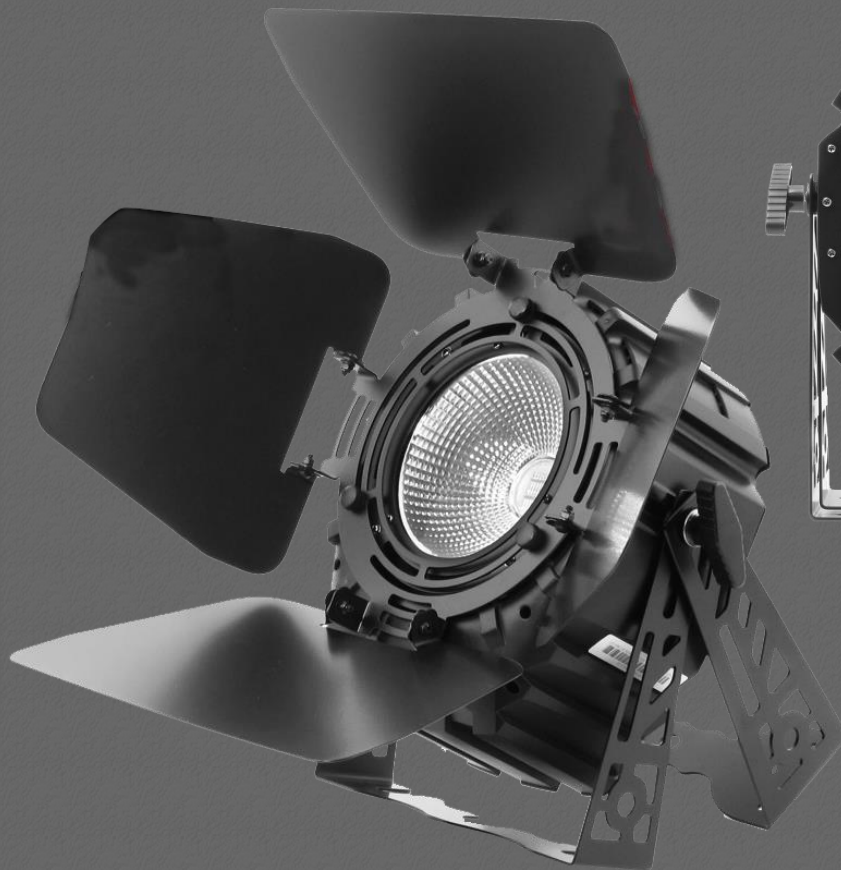

↑ Auswahl



PEGASUS TECHNIK

VERANSTALTUNGSTECHNIK - EVENTAUSSTATTUNG



CAM-LITE 200 3000K bis 6300K

Spannungsversorgung	AC 230 V / 50 Hz
Leistungsaufnahme (max.)	210 Watt
DMX Anschlüsse	3-pol XLR male/female
DMX Kanäle max.	4
Lux	677
LED Wiederholfrequenz	max. 25 KHz
Abmessung	550 x 270 x 125mm
Gewicht	9 Kg
Farbtemperatur	Weiß 3000K bis 6300K, CRI = 92
Dimmerkurven	linear, quadratisch, invers quadratisch, S-Kurve
Kühlung	Konvektion (keine lauter Lüfter)
Abstrahlwinkel	110°



↑ Auswahl



Fresnel Stufenlinse 250W 2200K-5200K

Anschlussspannung	AC 95-260 V /47-63 Hz
Anschlussleistung	max. 280W
LED Typ	2 in 1 COB 250W
Abstrahlwinkel	12° - 25°
DMX Kanalanzahl	2, 3, 4, 5, 6, 7
Adresseinstellung	4 Taster mit LCD Matrix Display
Anschlüsse DMX 512	XLR 3-pol. In/out
Stromversorgung	Powercon In/out
Betriebsmodus	DMX, Master/Slave, Musik, Autorun
Gehäuse	Metall
Maße	L 450 x B 370 x H 250 mm
Gewicht	13,6 Kg (mit Torblende)
Gehäusefarbe	Schwarz
Kühlung	Lüfter Normal oder Theatermodus
Schutzart	IP 20

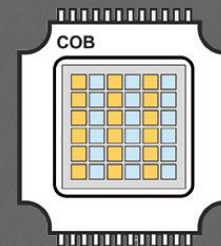

↑ Auswahl



PEGASUS TECHNIK

VERANSTALTUNGSTECHNIK - EVENTAUSSTATTUNG

Futurelight[®]

FUTURELIGHT Profile 200, 25-45° (15°-35°)

Gesamtanschlusswert: 230 W

Schutzart: IP20

Stromanschluss: Stromeinspeisung P-Con (blau)

Stromausgang: 1 x P-Con (grau), Einbauversion

LED: 1 x COB (Chip-on-board) 200W WW

Gobos: Außendurchmesser 85mm
Imagedurchmesser 60mm

DMX-Kanäle: 2; 1

DMX-Eingang: 1 x 5-pol XLR (M) Einbauversion

1 x 3-pol XLR (M) Einbauversion

DMX-Ausgang: 1 x 5-pol XLR (W) Einbauversion

1 x 3-pol XLR (W) Einbauversion

Farbtemperatur 3300k

DMX

Gehäusefarbe: Schwarz

Länge: 64,5 cm



↑ Auswahl



PAR Light 18x12W IP65 Zoom

Anschlussspannung	AC 95-260 V /47-63 Hz
Anschlussleistung	max. 240W
LED Typ	18x12W Full RGBW
Zoom	Ja, DMX gesteuert
Abstrahlwinkel	15° - 60°
DMX Kanalanzahl	5 oder 9
Adresseinstellung	4 Taster mit LED Display
Anschlüsse	DMX 512 XLR 3-pol. In/out
Betriebsmodus	DMX, Master/Slave, Musik, Autorun
Gehäuse	Aluminium, Druckguss
Maße	L 340 x B 270 x H 300 mm
Gewicht	8.5 Kg
Gehäusefarbe	Schwarz
Kühlung	Lüfterlos
Schutzart	IP 65 outdoor

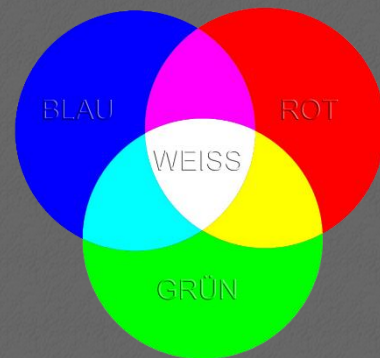



PEGASUS TECHNIK

VERANSTALTUNGSTECHNIK - EVENTAUSSTATTUNG

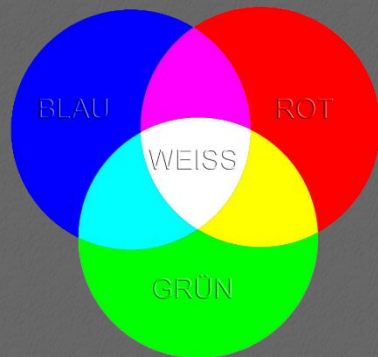

LED PAR 18x10W RGBW

Anschlussspannung	AC 100-260 V /47-63 Hz
Anschlussleistung	max. 200W
LED Typ	18x10W LED FULL RGB+Weiß 4-IN-1
DMX Kanalanzahl	4,5,8
Adresseinstellung	4 Taster mit LED Display
Anschlüsse	DMX 512 XLR 3-pol. In/out
Gehäuse	Aluminium
Maße	30x22x23cm
Gewicht	2,5Kg
Gehäusefarbe	Schwarz
Schutzart	IP 20 nur im Innenbereich zu nutzen



↑ Auswahl



PEGASUS TECHNIK

VERANSTALTUNGSTECHNIK - EVENTAUSSTATTUNG

LED DESIGN PAR 18x10W RGBW

Anschlussspannung	AC 100-260 V / 47-63 Hz
Anschlussleistung	max. 190W
LED Typ	18x10W LED FULL RGB+Weiß 4-IN-1
DMX Kanalanzahl	8
Adresseinstellung	4 Taster mit LED Display
Anschlüsse	DMX 512 XLR 3-pol. In/out
Gehäuse	Aluminium
Maße	30x22x23cm
Gewicht	2,8Kg
Gehäusefarbe	Schwarz
Schutzart	IP 20 nur im Innenbereich zu nutzen

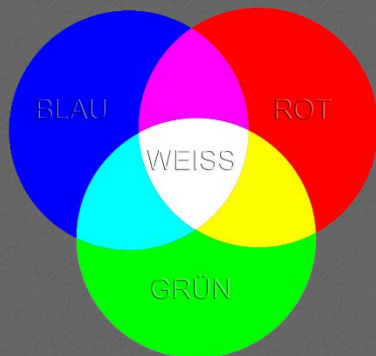

↑ Auswahl



PEGASUS TECHNIK

VERANSTALTUNGSTECHNIK - EVENTAUSSTATTUNG

ETC Source Four Studio Par 64 HPL 575W

Anschlussspannung	AC 230V /47-63 Hz
Anschlussleistung	max. 575W
Linse	VNSP, NSP, MSP, Flood
Zubehör	Inkl. Torblende, Manfrotto Clamp, Safety.
	Linse nach Wunsch
Gehäusefarbe	schwarz
Schutzart	IP 20



↑ Auswahl



PEGASUS TECHNIK

VERANSTALTUNGSTECHNIK - EVENTAUSSTATTUNG

JBSYSTEMS

Accu LED Par RGBWA 6x10W

Versorgung	AC 100-260 V /47-63 Hz
Accu	15,6 Ah
LED Typ	6x10W LED RGBWA 5-IN-1
DMX Kanalanzahl	4-5-9-10
Adresseinstellung	4 Taster mit LED Display
Anschlüsse DMX	XLR 3-pol. In/out
Anschlüsse Strom	Powercon in/out
Steuerung	DMX 512 auch über W-DMX G4 oder IR Fernbedienung Sound, Master/Slave/Auto
Gehäuse	Stahl, Aluminium
Maße	167 x 138 x 185 mm
Gewicht	3,7Kg
Gehäusefarbe	weiß
Schutzart	IP 20
Betriebszeit Farbwechsel	8-10 Std.
Ladezeit	4 Std.

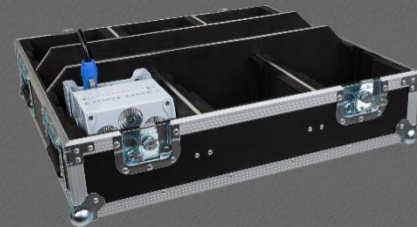

↑ Auswahl



PEGASUS TECHNIK

VERANSTALTUNGSTECHNIK - EVENTAUSSTATTUNG

JBSYSTEMS

Accu LED Par RGBWA 6x10W

Versorgung	AC 100-260 V /47-63 Hz
Accu	15,6 Ah
LED Typ	6x10W LED RGBWA 5-IN-1
DMX Kanalanzahl	4-5-9-10
Adresseinstellung	4 Taster mit LED Display
Anschlüsse DMX	XLR 3-pol. In/out
Anschlüsse Strom	Powercon in/out
Steuerung	DMX 512 auch über W-DMX G4 oder IR Fernbedienung Sound, Master/Slave/Auto
Gehäuse	Stahl, Aluminium
Maße	167 x 138 x 185 mm
Gewicht	3,7Kg
Gehäusefarbe	schwarz
Schutzart	IP 20
Betriebszeit Farbwechsel	8-10 Std.
Ladezeit	4 Std.



↑ Auswahl



PEGASUS TECHNIK

VERANSTALTUNGSTECHNIK - EVENTAUSSTATTUNG



FLASH

WALLWASHER 18x10W RGBW

Anschlussspannung	AC 100-240 V /50-60 Hz
Anschlussleistung	max. 200W
LED Typ	18x10W LED FULL RGB+ Weiß 4-IN-1
Abstrahlwinkel	25°
DMX Kanäle	3/8/max. 23 (9 verschiedene Modi)
Adresseinstellung	4 Taster mit LCD Matrix
Anschlüsse	DMX 512 XLR 3-pol. In/out
Controlmodus	Stand alone, Sound , Master and Slave
Sonderfunktionen:	16-Bit-Dimmung, diverse Dimmkurven, Glühlampen-Simulation
Gehäuse	Aluminium
Gehäusefarbe	Schwarz
Schutzart	IP 20
Maße BxHxT	98,5 x 80 x 7,5cm
Gewicht	5,3kg

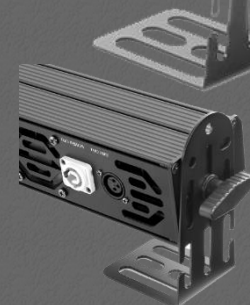
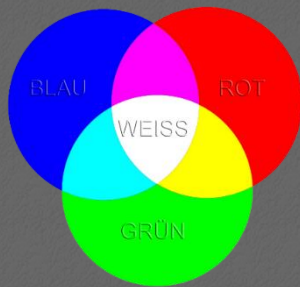
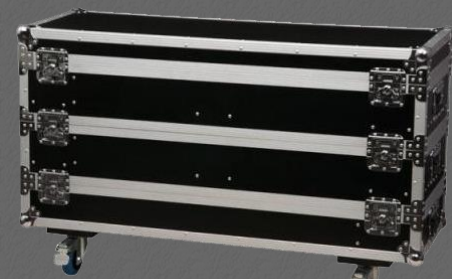
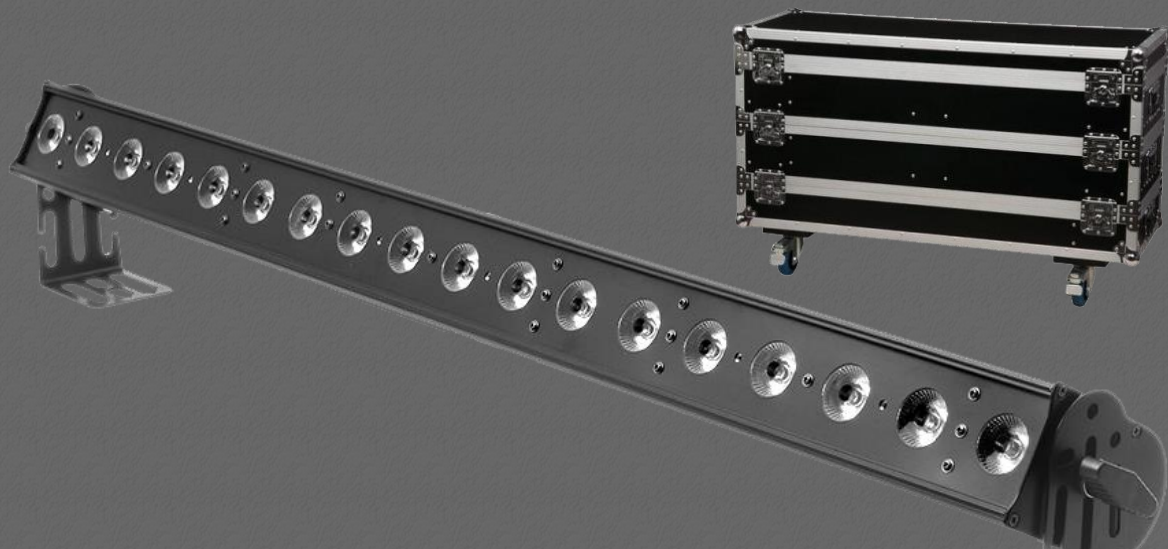

↑ Auswahl



PEGASUS TECHNIK

VERANSTALTUNGSTECHNIK - EVENTAUSSTATTUNG

eurolite®

EUROLITE LED STP-10 Sunbar 3200K

Spannungsversorgung:	100-240 V AC, 50/60 Hz
Gesamtanschlusswert:	60 W
Schutzart:	IP20
Stromanschluss:	P-Con (blau)
Stromausgang:	1 x P-Con (grau), Einbauversion
LED:	10 x high-power 5 W WW
Blitzrate:	0 - 20 Hz
DMX-Kanäle:	1; 3; 5; 10; 15
DMX-Eingang:	1 x 3-pol XLR (M) Einbauversion
DMX-Ausgang:	1 x 3-pol XLR (W) Einbauversion
Ansteuerung:	Stand-alone, DMX
Abstrahlwinkel:	6°
Gehäusefarbe:	Schwarz

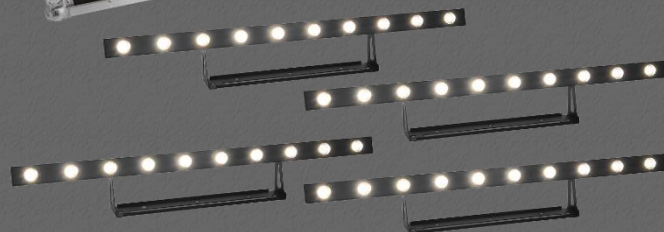
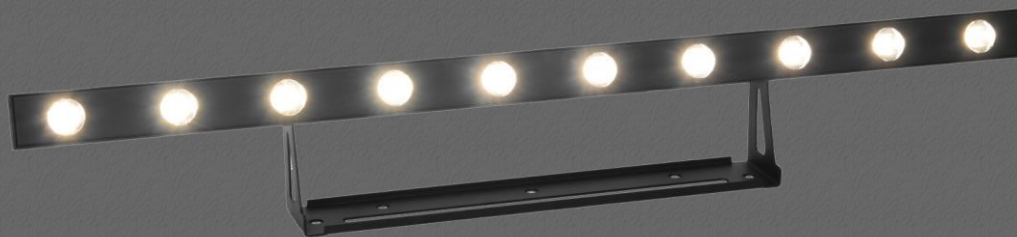

↑ Auswahl



Smoke Factory Enterprise TC4

- Verdampferprinzip
- Leistung: 2600 Watt, als Option Lüfter mit max. 800 Watt
- Versorgungsspannung: 240 V/50 Hz
- Fassungsverm. Fluidbehälter: 5 ltr
- Nebelausstoß: 1% - 99% in 1% Schritten einstellbar
- Nebelzeit: ~ 30 sec. auf 100 % Dauernebel bei < 50 %
- Ansteuerung: DMX 512, stand alone, timer, analog 0-10V
- Aufheizzeit: ~ 7 Minuten
- Temperaturregelung: Mikroprozessorgesteuert
- Betriebsumgebungstemperatur: 5° C to 45° C
- Fluidverbrauch: 240 ml/min. (max. output), 120 ml/min. (Dauernebel)
- Gewicht: 23,4 Kg
- Maße: 54,5 x 32 x 46,5 cm

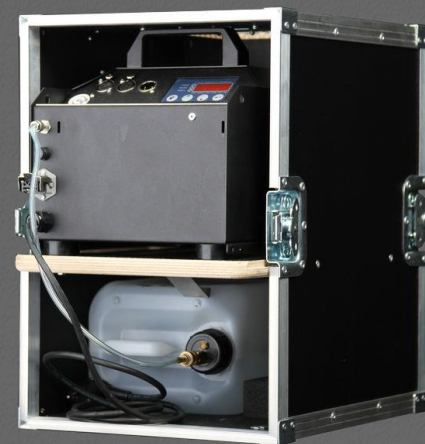



PEGASUS TECHNIK

VERANSTALTUNGSTECHNIK - EVENTAUSSTATTUNG

beamZ

S1800 DMX Nebelmaschine

- Kastenform - stößt Nebel nach vorne oder oben aus
- Nebelausstoß: 425m³
- kurze Aufheizzeit: 9 Minuten
- Ausstoßentfernung: 8 Meter
- DMX-gesteuert
- inclusive drahtloser Fernbedienung
- Anschlüsse: XLR-Ein- und Ausgang
- 1800W Leistung
- Möglichkeit zum Master/Slave-Betrieb
- DMX-Steuerung über DIP-Schalter
- Tankinhalt: 2,5 Liter
- integrierter Nebelfluid-Kanister
- Reichweite Fernbedienung: 25 Meter
- F10A-Sicherung
- Stromversorgung: 220-240V
- Maße: 420 x 130 x 290 mm
- Gewicht. ca. 6,1kg



↑ Auswahl



Antari F-5D Fazer

- Spannungsversorgung: 230 V AC, 50 Hz
- Gesamtanschlusswert: 900 W
- Schutzart: IP20
- Stromanschluss: Stromeinspeisung Powercon (blau)
- Aufwärmzeit: ca. 4 min
- Ausstoßvolumen: ca. 85 m³/min
- Tankinhalt: 3,8 l
- Fluidverbrauch: ca. 8 ml/min
- DMX-Eingang: 1 x 3-pol XLR (M), 1 x 5-pol XLR (M)
- DMX-Ausgang: 1 x 3-pol XLR (W), 1 x 5-pol XLR (W)
- Ansteuerung: W-DMX by Wireless Solution eingebaut
 - Stand-alone
 - DMX





Antari F-4 Fazer

- Spannungsversorgung: 230 V AC, 50 Hz
- Gesamtanschlusswert: 1450 W
- Schutzart: IP20
- Aufwärmzeit: ca. 2 min
- Ausstoßvolumen: ca. 120 m³/min
- Tankinhalt: 5,0 l
- Fluidverbrauch: ca. 7 ml/min
- DMX-Eingang: 1 x 3-pol XLR (M), 1 x 5-pol XLR (M)
- DMX-Ausgang: 1 x 3-pol XLR (W), 1 x 5-pol XLR (W)
- Ansteuerung: W-DMX by Wireless Solution eingebaut
 - Stand-alone
 - DMX

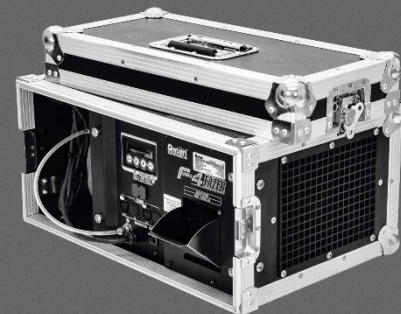



Laserworld Tarm 2.5 FB4 Max

Garantierte Leistung nach Optik: 2'700 mW

Leistung Rot: 700 mW / 638 nm

Leistung Grün: 750 mW / 520 nm

Leistung Blau: 1'500 mW / 450 nm

Strahlparameter (Vollwinkel): ca. 3.5 mm / <1.0 mrad

Laserquellen: Diode

Laserklasse: 4

Betriebsmodi: Netzwerk-Interface Pangolin FB4; DMX, ILDA

Scanner: 45 kpps@8° ILDA; max. 45° (@35 kpps).

Scanwinkel max.: max. 45°

Stromversorgung: 85 V - 250 V / AC

Stromverbrauch: 100 W

Maße: 220 / 220 / 150 mm

Gewicht: 7 kg

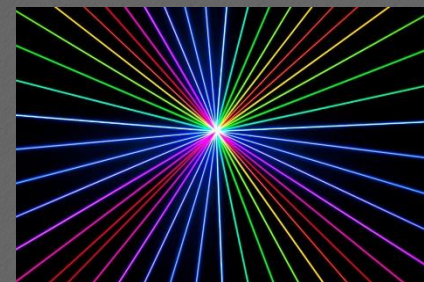
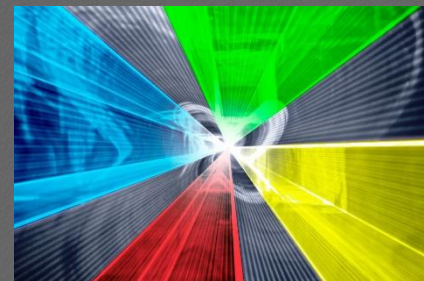

↑ Auswahl



PEGASUS TECHNIK

VERANSTALTUNGSTECHNIK - EVENTAUSSTATTUNG

Spiegelkugel 40cm und 50cm

- 40cm mit 10mm Spiegel
- 50cm mit 5mm Spiegeln





PEGASUS TECHNIK

VERANSTALTUNGSTECHNIK - EVENTAUSSTATTUNG



PROFESSIONAL
SHOW EQUIPMENT

ETEC LED COMBI FX4

- Gobo Effekt mit 8 Gobos und 8 LEDs in RGBW (je 2 in Rot, Grün, Blau, Weiß) von jeweils 3 Watt
- Derby Effekt mit 2x15 Watt RGBW 4-in-1 LED's
- Wash/Strobe/Chase Effekt mit 8 RGBA-LEDs von jeweils 1 Watt
- Laser: 2 Laser 100mw (rot, grün) mit tollen Gobo-Mustern
- 2 DMX-Kanal-Modi: 2 Kanäle oder 29 DMX-Kanäle
- 3 Betriebsarten: Musikgesteuert, Automatik oder DMX-Steuerung
- Stand Alone oder Master/Slave
- Verkettung über 3-poliges XLR-Kabel
- 4-Tasten-DMX-Display auf der Rückseite
- Stroboskop-Effekt
- DMX-512-Protokoll
- IEC Ein- und Ausgänge auf der Rückseite
- Sicherheitsöse an der Rückseite
- Leistungsaufnahme: 80W Max (Full On)
- Automatisches Schaltnetzteil: 100-240V 50/60Hz
- Abmessungen (L x B x H): 647 x 307 x 227mm

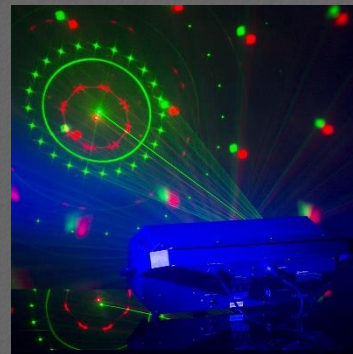
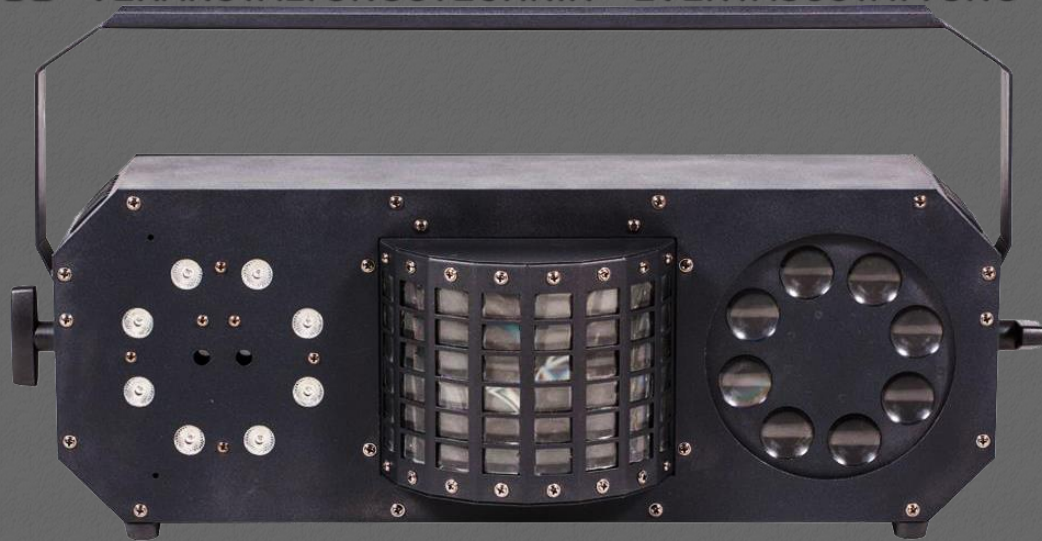

↑ Auswahl



PEGASUS TECHNIK

VERANSTALTUNGSTECHNIK - EVENTAUSSTATTUNG



PROFESSIONAL
SHOW EQUIPMENT

ETEC LED PARTYBAR 1

- Leistungsaufnahme: 130W
- Versorgungsspannung: 100 - 240V
- Diodentyp: 3in1 RGB
- Anzahl der Dioden: 4
- Diodenleistung: 30W
- Abstrahlwinkel: 25°
- Anzeige: LED - 4 Zeichen
- Anzahl der DMX-Kanäle: 4, 7, 12 oder 16
- Steuerschnittstelle: 4 Tasten
- Betriebsarten: DMX, Automatik, Musikgesteuert, Master, Slave
- DMX IN: XLR - 3 pin
- DMX OUT: XLR - 3 pin
- Schutzart: IP20
- Gewicht [kg] 5,7
- Max. Höhe: 2m Stativ

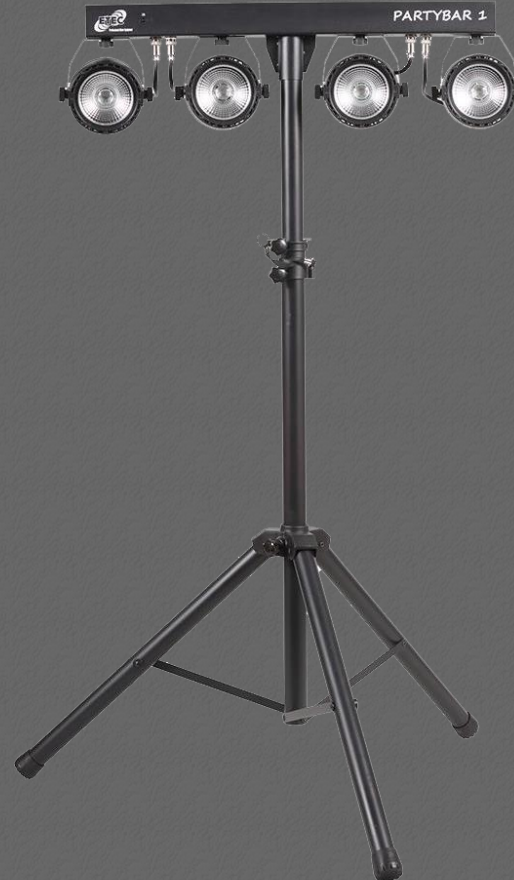

↑ Auswahl



PEGASUS TECHNIK

VERANSTALTUNGSTECHNIK - EVENTAUSSTATTUNG

Gigant Stroboskop 2500W
DMX 2 Kanal (Frequenz, Helligkeit)
Stromversorgung: AC100V-240V, 50-60Hz
Gewicht: 1,4 KG

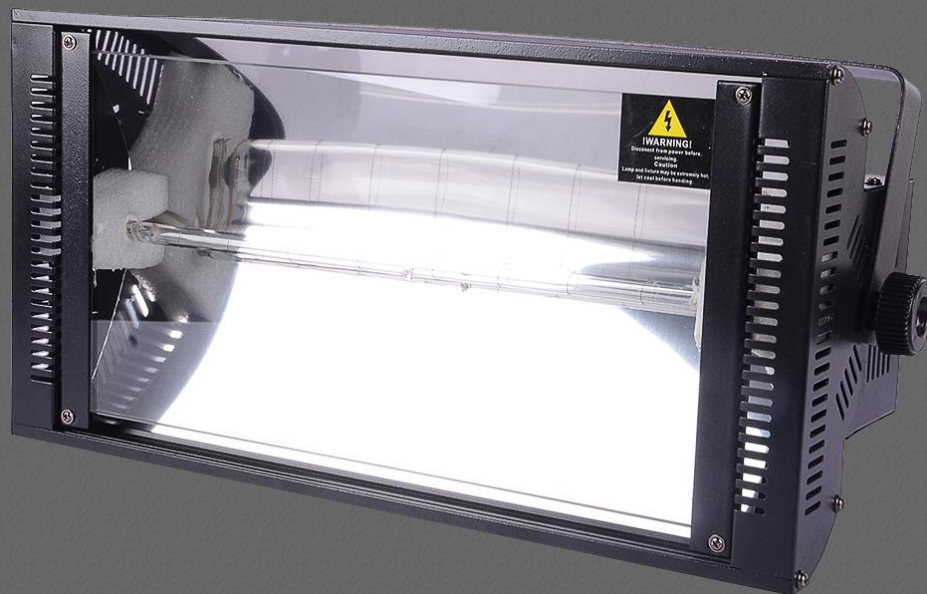

↑ Auswahl



PEGASUS TECHNIK

VERANSTALTUNGSTECHNIK - EVENTAUSSTATTUNG

Blinder 4-Fach Silber

Leuchtmittel: 4 x DWE 120V/650W

Anschluss: 2 x Schuko

inkl. G Haken, Safety



↑ Auswahl



EUROLITE LED SL-600 DMX Verfolger

Spannung:	100-240 V AC, 50/60 Hz
Anschlussleistung:	640 W
Schutzart:	IP20
Stromanschluss:	Powercon (blau)
LED:	1 x COB (Chip-on-board) 600 W CW
Farbtemperatur:	6500K
Blitzrate:	1 - 20 Hz
DMX-Kanäle:	5
DMX-Eingang:	1 x 3-pol XLR, 1 x 5-pol XLR
DMX-Ausgang:	1 x 3-pol XLR, 1 x 5-pol XLR
Projektionsbereich:	50 bis zu 120 Meter
Ansteuerung:	Stand-alone oder DMX
Gehäusefarbe:	Schwarz
Länge:	105 cm
Breite:	23 cm
Höhe:	34 cm
Gewicht:	18,50 kg





PEGASUS TECHNIK

VERANSTALTUNGSTECHNIK - EVENTAUSSTATTUNG



Sagitter Tracer 2 Verfolger 1200W

- Stromversorgung 230V 50Hz
- Stromaufnahme 7.4A@230V
- Lampe MSR 1200 Socket: G22
- Einsatzentfernung 5-50m
- 2 Korrekturfilter 3200°K + 6000°K
- Optik 2fach vergütete Linsen
- Abstrahlwinkel Standard: 10,5° (12°, 14°, 16° möglich)
- Focus elektronisch
- Farben 24 + 24 bi-colour
- Dimmer mechanisch linear 0-100%
- Strobe variabel



Tiger Touch Controller

- Maximal 64 Universen
- Artnet kompatibel
- 6144 Regelkreise
- 4x DMX 512 Ausgangslinien (built in)
- Bis zu 16 Universen über Artnet
- 20 Fader für Speicherplätze; davon 10 fest, die anderen 10 auf 60 Seiten umschaltbar
- Virtuelle Playback Executors in unbegrenzter Anzahl
- Anpassbare Benutzeroberfläche
- 15,6" Touchscreen
- Unterstützt externe Touchscreens
- 10 Macro Buttons
- Macro-Library
- CIP-Protokoll und Avotalk
- Gerätedatenbank für über 3500 Geräte (wird ständig erweitert)
- Zusätzlicher Bildschirmanschluss
- USB-Anschluss
- MIDI support für MIDI Notes und MIDI Timecode
- Cue-Listen können automatisch ablaufen, per Stop/Go-Taste getriggert oder per MTC gesteuert werden
- Maße: 675 x 435 x 147 mm
- Gewicht: 15,2 Kg



↑ Auswahl



PEGASUS TECHNIK

VERANSTALTUNGSTECHNIK - EVENTAUSSTATTUNG

512 Kanal DMX Steuersoftware für Laptop

Anschluss über DMX Dongle



↑ Auswahl



PEGASUS TECHNIK

VERANSTALTUNGSTECHNIK - EVENTAUSSTATTUNG

192 Kanal DMX Controller

Kompakter DMX-Controller für bis zu 240 Szenen.

Ausstattung:

- 12 Geräte mit bis zu 16 Kanälen
- 6 Chaser mit bis zu 240 Szenen programmierbar
- 8 Preset-Scenes
- 30 Bänke (240 Speicherplätze)
- Kopierfunktion der Programme und Records
- Blackout-Funktion
- 48,3 cm (19) Einbaumaß 3 HE.
- Ausgang DMX: 3.pol XLR



↑ Auswahl



MA Lightcommander 12/2

- 12 bzw. 24 Kanäle (WIDE), ansteuerbar über Schieberegler
- 1 bzw. 2 Presets mit Flashtaste pro Kanal
- 2 Zusätzliche Schaltkanäle für Nebelmaschinen etc.

Memories

- 12 Memoryregler mit Flashtasten
- Flashtasten Add / Swop umschaltbar
- 120 Real-Level-Memories (10 Memory-Bänke)
- Preview von Memories und Chasern

Lauflichteffekte

- 99 Programme mit insgesamt bis zu 9000 Schritten
- 5 Chaser laufen gleichzeitig mit unterschiedlichem Takt
- Überblendzeit frei wählbar
- Learn-Speed Taste zur direkten Eingabe des Lauflichttaktes
- Manuelles X-Fade oder Autofadezeit per Regler einstellbar
- Abruf vorprogrammierter Programmabläufe per Go-Taste

Sonstiges

- Master-Slave Funktion und MIDI
- Speicherung der Programme auf Memory-Karte (32 Kbyte)
- Sound-to-Light Steuerung (Bass/Mitten/Höhen/Pause) auf Memories und Chaser
- Audio Eingang galvanisch entkoppelt

Technische Daten

- Digitalausgang DMX 512 5-pol XLR
- MIDI IN/OUT
- Maße (BxHxT): 530x90x340 mm
- Gewicht: 8 kg





PEGASUS TECHNIK

VERANSTALTUNGSTECHNIK - EVENTAUSSTATTUNG

ELATION

PROFESSIONAL

Elation 6-Kanal DMX Steuerung

- 6x Kanalfader und 1x Masterfader
- Steuert sechs DMX Kanäle (DMX Adresse 1-6)
- An/Aus-Schalter
- Sehr kompaktes Design
- Einfachste Handhabung
- Externe Spannungsversorgung (9V DC/500mA)
- Batteriebetrieb über 9V Block möglich
- DMX Ausgang: 3 pol (2+/3- / 2-, 3+)
- Abmessungen: 173 x 153 x 55 mm
- Gewicht: 0,8kg .



↑ Auswahl



PEGASUS TECHNIK

VERANSTALTUNGSTECHNIK - EVENTAUSSTATTUNG

ibiza LIGHT

DMX-Controller LC12-DMX

- Licht-Steuerpult mit 2 Seiten von jeweils 6 Kanälen.
- Anzahl Kanäle: 12
- Anzahl Kanäle pro Seite: 6
- DMX Protokoll: DMX512
- Ausgang über 3-Pin XLR Verbinder(female)
- 7 Flachbahnregler: 1x Master , 6x für die 6/12 Kanäle
- Power-Anzeige
- DMX-Anzeige



↑ Auswahl



PEGASUS TECHNIK

VERANSTALTUNGSTECHNIK - EVENTAUSSTATTUNG



JBSystems Mini DMX-Splitter 2 Kanal

- Systemabsicherung durch gesplittete DMX Linien
- Booster-Funktion
- Perfekt für den Einsatz von Geräten im 'DMX Master/Slave' Modus
- Sehr kleines Gehäuse
- 1 DMX-Input + 2 DMX-Output (3Pin XLR)

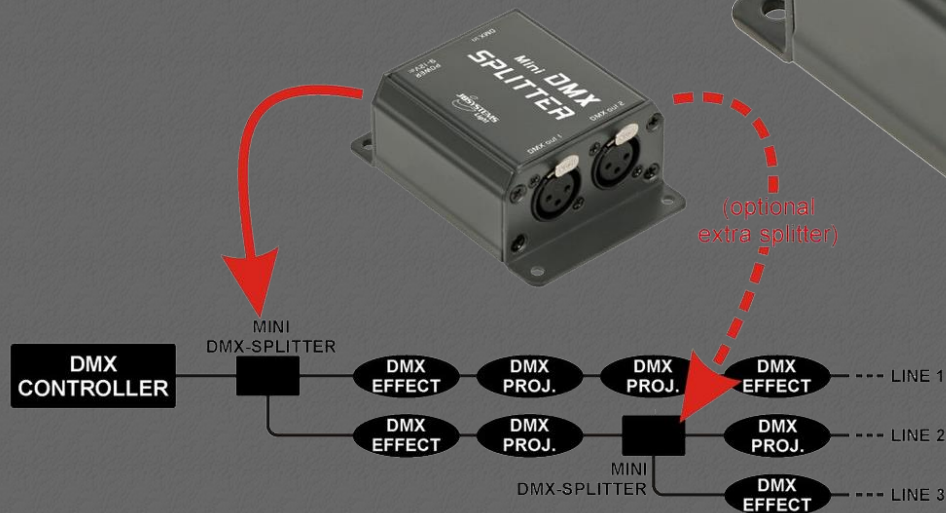

↑ Auswahl



PEGASUS TECHNIK

VERANSTALTUNGSTECHNIK - EVENTAUSSTATTUNG



Briteq DMS-26 MERGER, SPLITTER & BOOSTER

- Mergerfunktion mit HTP, Backup und Merger Funktion
- Die Splitterfunktion 2 in, 6 out
- Die Geschwindigkeit der DMX-Ausgänge kann von 23ms bis 45ms eingestellt werden
- 100 % elektrische Isolation zwischen allen Ein-/Ausgängen!
- 2 DMX-Eingänge
- 6 DMX-Ausgänge
- jeweils mit 3-Pin- und 5-Pin-XLR-Steckern
- Ausgangsverhalten bei DMX-Fail wählbar:
 - Null: kein DMX-Signal an den Ausgängen
 - Hold: die letzten DMX-Werte an den Ausgängen beibehalten
 - Clear: die DMX-Werte an allen Ausgängen auf Null setzen
- 4-stelliges-LED-Display



↑ Auswahl



PEGASUS TECHNIK

VERANSTALTUNGSTECHNIK - EVENTAUSSTATTUNG

eurolite®

EUROLITE SB-1100

Eingang:

1 x 32A CEE-Stecker mit 1,5 m 5 x 4 qmm Kabel

Ausgänge:

2 x 16A CEE Buchse auf der Frontplatte

1 x 32A CEE-Steckdose auf Back-Panel

6 x Steckdose 16A auf Back-Panel

Sicherungselemente:

RCD: 1 x 32A, 0,03 A

Leistungsschalter: 2 x 3Pin 16A, C-Typ

3 x 1pin 16A, C-Typ

Phasenanzeige: 3 x Leuchtanzeigen

Abmessungen: 482 x 300 x 133 mm (LxBxH)

Gewicht: 10,2 Kg



↑ Auswahl



PEGASUS TECHNIK

VERANSTALTUNGSTECHNIK - EVENTAUSSTATTUNG



Briteq PD-63A Mk2 Stromverteiler

- **Anschluss:**
- 1,5m langes Netzeingangskabel mit 63A Stecker
- 30mA RCD 4-polig (Fehlerstromschutzschalter)
- **Ausgänge:**
- 2 x CEE 32 A Ausgangssteckdosen
- Automatische 4-polige Schutzschalter C32 (32 A - 3P+N) pro Ausgang
- 3 x Schuko-Ausgangssteckdosen 16A (1 Steckdose pro Phase)
- Automatischer 2-polige Schutzschalter C16 (16A - 1P+N) pro Phase
- digitales 3-stelliges Voltmeter pro Phase
- digitales 3-stelliges Amperemeter pro Phase
- Robustes 19"/3HE Metallgehäuse



↑ Auswahl



GLT 63A Stromverteiler PSA-631

Anschluss:

- 1,5m langes Netzeingangskabel mit 63A Stecker
- 30mA RCD 4-polig (Fehlerstromschutzschalter)
- **Ausgänge:**
- 4 x CEE 32 A Ausgangssteckdosen
- Automatische 4-polige Schutzschalter C32 (32 A - 3P+N) pro Ausgang
- digitales 3-stelliges Voltmeter pro Phase
- digitales 3-stelliges Amperemeter pro Phase
- Robustes 19"/3HE Metallgehäuse

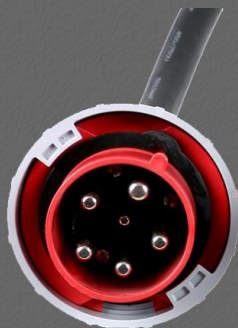



PEGASUS TECHNIK

VERANSTALTUNGSTECHNIK - EVENTAUSSTATTUNG

eurolite®

Eurolite SBM-63B 63A Stromverteiler

Anschlüsse:

- Eingang: 1 x 63 A CEE
- Ausgänge: 8 x Schutzkontakt, 4 x 5-Pol CEE 16 A
- 3 x FI-Schalter Typ B 63 A, 0,03 A
- 8 x LSS C16 A 1 Ph, 4 x LSS C16 A 3 Ph
- 3-Phasen-Messung für Spannung V/AC
- Wechselstrom- und Frequenzanzeige
- Robustes, stapelbares Gehäuse

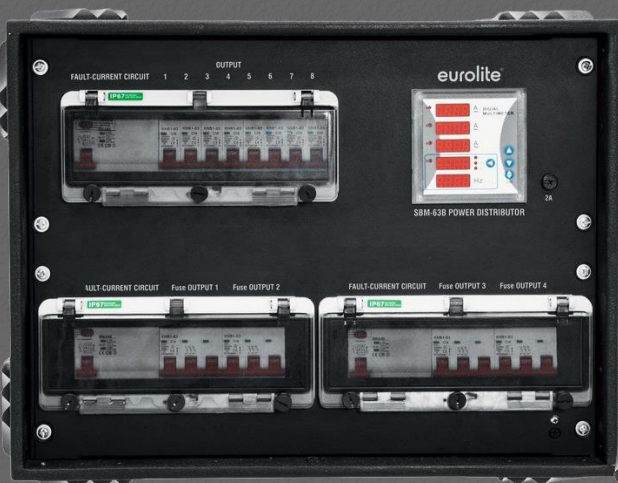

↑ Auswahl



PEGASUS TECHNIK

VERANSTALTUNGSTECHNIK - EVENTAUSSTATTUNG

16A CEE Stromverteiler

Anschlüsse:

- Eingang: 1 x 16 A CEE
- Ausgänge: 6 x Schuko , 1 x 16A CEE
- LED Phasenanzeige



↑ Auswahl



16A CEE Stromverteiler

Anschlüsse:

- Eingang: 1 x 16 A CEE
- Ausgänge: 3 x Schuko , 1 x 16A CEE
- 1,5m Anschlußkabel





PEGASUS TECHNIK

VERANSTALTUNGSTECHNIK - EVENTAUSSTATTUNG

PEGASUS TECHNIK

Technischer Leiter

Inhaber

Günter Wiegand

Hotline: 0171 - 262 09 87

www.pegatec.de

info@pegatec.de

Lager:

Studio ID Haus 22

Gensler Str. 13 A

13055 Berlin

Thomas Köppel

Videotechnik

0174 208 28 29

t.koepfel@pegatec.de

